



SmartGen[®]
ideas for power

BACMXX06 系列蓄电池充电器

BACM2406/ BACM1206

使用说明



郑州众智科技股份有限公司
ZHENGZHOU SMARTGEN TECHNOLOGY CO.,LTD

版本发展历史

日期	版本	内容
2014-12-20	1.0	开始发布。



是公司的中文商标

SmartGen[®] 是公司的英文商标

SmartGen - smart 的意思是灵巧的、智能的、聪明的，gen 是 generator(发电机组)的缩写，两个单词合起来的意思是让发电机组变得更加智能。

不经过公司的允许，本文档的任何部分不能被复制(包括图片及图标)。

公司保留更改本文档内容的权利，而不通知用户。

公司地址：河南省郑州高新技术产业开发区金梭路 28 号

电话：+86-371-67988888

+86-371-67981888

+86-371-67991553

+86-371-67992951

+86-371-67981000(外贸)

全国免费电话：400-0318-139

传真：+86-371-67992952



网址：<http://www.smartgen.com.cn/>

<http://www.smartgen.cn/>

邮箱：sales@smartgen.cn

本文档适用于 BACMXX06 系列蓄电池充电器。

本文档所用符号的说明

符号	说明
 注意	该图标提示或提醒操作员正确操作。
 小心	该图标表示错误的操作有可能损坏设备。
 警告	该图标表示错误的操作有可能会造成死亡、严重的人身伤害和重大的财产损失。

Smart Gen

目录

1 概述	5
2 性能特点	6
3 充电原理	7
4 参数配置	9
5 参数规格	11
6 效率曲线	12
7 操作说明	13
8 接线	14
9 外形及安装尺寸	15

SmartGen

1 概述

BACMXX06系列充电器是一款智能型、多功能蓄电池充电器，专门针对发动机组启动用的铅酸蓄电池的充电特性而设计。其中包括适用于24V蓄电池组的BACM2406充电器，最大输出电流为6A，还包括适用于12V蓄电池组的BACM1206充电器，最大输出电流也为6A。

SmartGen

2 性能特点

- 1) 采用开关电源式结构，输入交流电压范围宽，体积小，重量轻，效率高。
- 2) 可以根据需要选择二段式或者三段式充电法自动充电，两种方式都充分按照蓄电池充电特性而设计的，可防止铅酸蓄电池过充，能最大程度提高电池寿命。
- 3) 内置PFC电路，功率因数校准最高可达到0.99。
- 4) 内置输出电流保护电路，当输出过流、短路及接反时可以有效保护充电器，并在过流、短路、接反现象排除后自动恢复输出。
- 5) 具有蓄电池电压检测接口，可以实时检测蓄电池电压。
- 6) 具有蓄电池欠压报警输出接口，当蓄电池电压低于电池欠压阈值并经过延时，该端口输出低电平。
- 7) 具有温度传感器接口，可以实时监测蓄电池温度，并具有温度补偿功能，有效防止蓄电池温度过高。
- 8) 具有市电失败报警接口，当交流输入断电时，该端口即刻输出低电平。
- 9) 具有标准RS485串行通信接口。
- 10) BACM2406充电器适用于24V蓄电池组充电，额定充电电流为6A，BACM1206充电器适用于12V蓄电池组充电，额定充电电流为6A。
- 11) 外置LED状态显示：绿色电池充满指示灯，红色充电状态指示灯。

3 充电原理

三段式充电曲线图

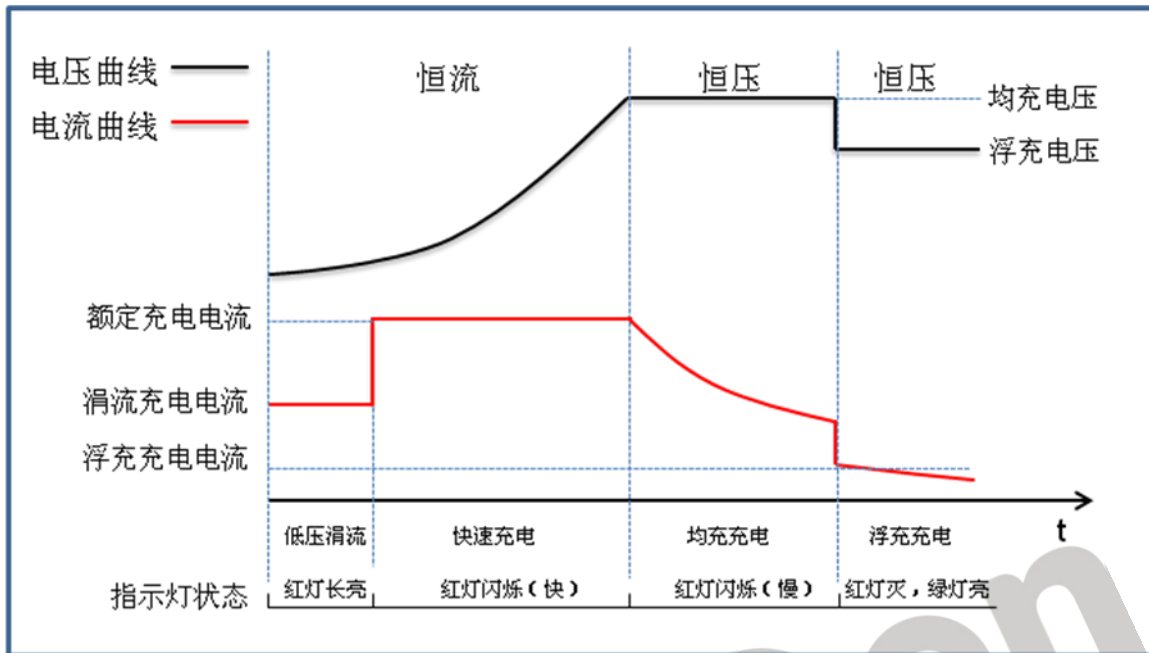

按照蓄电池充电特性进行充电，采用三阶段充电法。

第一阶段充电模式是“恒流模式”。当蓄电池的端电压较低时，充电电流也较小，有效防止了蓄电池因温度过高而损坏，称为低压涪流充电，其表现特征是：红色充电指示灯长亮。当蓄电池的端电压升为较高值时，充电电流也跳变为额定充电电流值，大电流充电使得蓄电池电量迅速上升，以上过程称为快速充电。其表现特征是：红色充电指示灯快速闪烁（约间隔0.2s闪烁一次）。

第二阶段充电模式是“均充模式”。蓄电池在经过恒流模式充电之后电压很快上升至均充电电压值，此时充电器保持恒压输出，充电电流缓慢下降，蓄电池的端电压则慢慢稳定在均充电电压值，此过程中红色充电指示灯闪烁较慢（约间隔1s闪烁一次）。

第三阶段“浮充充电模式”。蓄电池经过以上两种模式，电量基本充满，充电器输出电压自动切换到浮充电电压，充电电流降至浮充充电电流，并且红色充电指示灯熄灭，绿色充满指示灯亮。此后充电电流仅抵消蓄电池的自放电，且长时间充电亦对电池无害，即充电器既可维持蓄电池的充满状态，又能确保蓄电池的使用寿命。

二段式充电曲线图

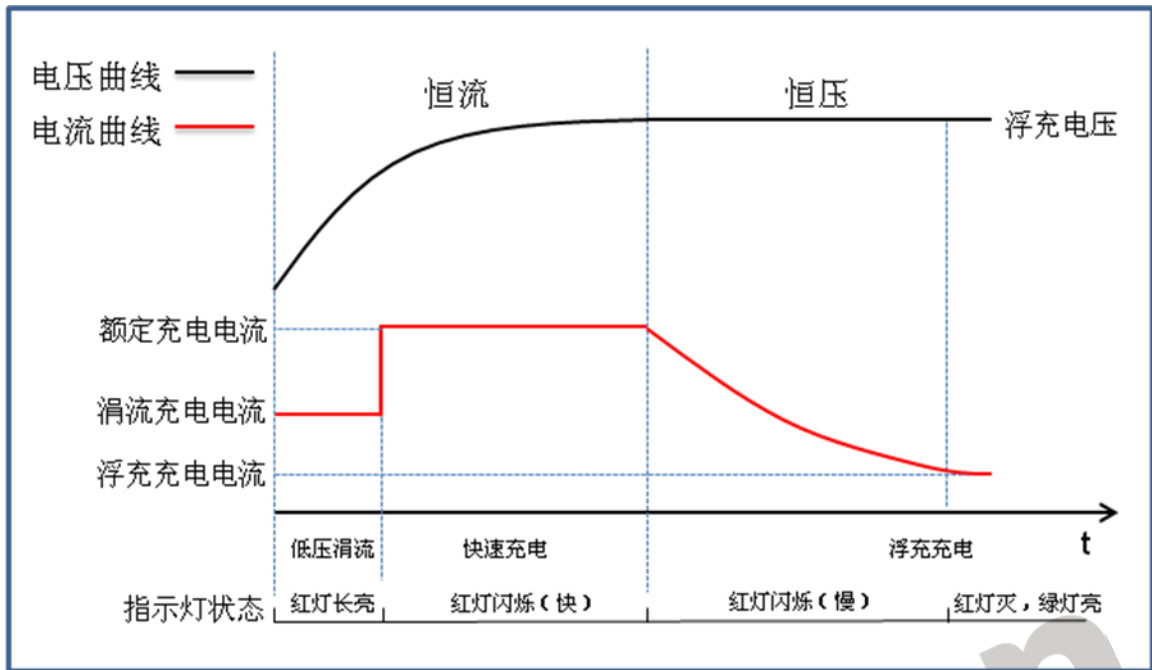

按照蓄电池充电特性进行充电，采用二阶段充电法。

第一阶段充电模式是“恒流模式”，当蓄电池的端电压较低时，充电电流也较小，有效防止了蓄电池因温度过高而损坏，称为低压涪流充电，其表现特征是：红色充电指示灯长亮。当蓄电池的端电压升为较高值时，充电电流也跳变为额定电流值，大电流充电使得蓄电池电量迅速上升，以上过程称为快速充电。其表现特征是：红色充电指示灯快速闪烁（约间隔0.2s闪烁一次）。

第二阶段充电模式是“浮充模式”，随着蓄电池电量不断上升，充电电流逐渐减小，红色充电指示灯闪烁减缓（约间隔1s闪烁一次），当充电电流小于0.3A，电池已基本充满(充电指示灯灭，充满指示灯亮)，此后充电电流仅抵消蓄电池的自放电，且长时间充电亦对电池无害，即充电器既可维持蓄电池的充满状态，又能确保蓄电池的使用寿命。

充电指示灯状态表

充电阶段 充电模式		恒流充电		恒压充电	浮充充电	充电失败
		涪流充电	快速充电			
二段式	红灯	长亮	闪烁(快)	无	闪烁(慢) → 不亮	快速闪烁
	绿灯	不亮	不亮	无	不亮 → 亮	快速闪烁
三段式	红灯	长亮	闪烁(快)	闪烁(慢)	不亮	快速闪烁
	绿灯	不亮	不亮	不亮	亮	快速闪烁

4 参数配置

参数类别	默认值		可调范围		描述
	BACM 2406	BACM 1206	BACM2406	BACM1206	
充电方式	3		(2~3)		2、二段式；3、三段式
最大额定充电电流	6.0A		不可调		充电电流最大值
额定充电电流	100%		(0~100)%		最大额定充电电流百分比
均充电压	28.2V	14.1V	(20~30)V	(10~15)V	恒压充电模式下的充电电压值
均充时间	1		(0~1)		0、不使能；1、使能
均充时间设置	1.0h		(0.1~100)h		恒压充电的充电时间
均充完成时电流	1		(0~1)		0、不使能；1、使能
均充完成时电流设置	0.5A		(0.20~3.00)A		均充转浮充的电流值
浮充电压	27.0V	13.5V	(20~30)V	(10~15)V	浮充充电模式的电压值
自动 BOOST 电压	25.6V	12.8V	(20~30)V	(10~15)V	充电器工作在浮充充电模式时，电池电压下降到该电压值自动转入快速充电模式
低压涓流充电	1		(0~1)		0、不使能；1、使能
低压涓流充电电压	22.0V	11.0V	(20~30)V	(10~15)V	涓流充电的电压值
低压涓流充电电流	50%		(0~100)%		最大额定充电电流百分比
电池检测	0		(0~1)		0、不使能；1、使能
电池欠压报警使能	1		(0~1)		0、不使能；1、使能
电池欠压报警阈值	23.0V	11.50V	(16.0~30.0)V	(8.0~15.0)V	电池电压低于该值则会触发欠压报警
电池欠压报警延时	120s		(0~3600)s		电池电压达到阈值，并经过该延时后，触发欠压报警

电池欠压报警返回阈值	24.0V	12.0V	(16.0~30.0)V	(8.0~15.0)V	电池电压由欠压报警到电压正常的电压值
电池欠压报警返回延时	10s		(0~3600)s		电池电压达到返回阈值，并经过该延时后，欠压报警自动解除
温度传感器	1		(0~1)		0、不使能；1、使能
温度补偿功能	1		(0~1)		0、不使能；1、使能
温度补偿值	0.036V/°C	0.018V/°C	(0.020~0.060)V/°C	(0.010~0.030)V/°C	在20°C的基础上每变化一度所得到的补偿
温度过高报警功能	1		(0~1)		0、不使能；1、使能
温度过高报警阈值	55°C		(0~80)°C		电池温度高于该值则会触发高温报警
温度过高报警延时	0.5s		(0~60.0)s		电池温度达到阈值，并经过该延时后，触发过温报警
温度过高返回阈值	50°C		(0~80)°C		电池温度由高温报警值下降到解除报警的温度值
温度过高返回延时	1s		(0~60.0)s		电池温度达到返回阈值，并经过该延时后，过温报警自动解除
可编程输入口设置	3		(0~3)		0、不使用； 1、关机：输入有效，充电器进入待机状态 2、使能电池检测：输入有效时，电池检测端口（BV）没检测到电池电压则充电器进入待机模式 3、手动BOOST：输入有效，充电器进入BOOST
可编程输入口延时	2.0s		(0~60.0)s		输入口有效后，经过该延时进行相应动作
通讯地址	10		0~250		RS485通信地址
通讯波特率	0		(0~2)		0、9600；1、19200；2、38400（1个停止位）

5 参数规格

类别	项目	参数			
		BACM2406		BACM1206	
输入特性	标称交流输入电压范围	AC (100~240)V			
	最大交流输入电压范围	AC (90~280)V			
	交流频率	50Hz/60Hz			
	最大输入有功功率	210W		105W	
	最大输入电流	3A		1.5A	
	效率	AC 110V	AC 220V	AC 110V	AC 220V
		>86%	>88%	>86%	>88%
功率因数校正	AC 110V	AC 220V	AC 110V	AC 220V	
	>0.99	>0.95	>0.99	>0.95	
输出特性	空载输出电压	27V, 误差±1%		13.5V, 误差±1%	
	额定充电电流	6A, 误差±2%			
	最大输出功率	180W		90W	
绝缘性能	绝缘电阻	输入与输出、输入与外壳、输出与外壳均为 $R_L \geq 500M\Omega$			
	绝缘电压	输入与输出、输入与外壳为 AC1500V 50Hz 1min 漏电流 $I_L \leq 3.5mA$ 输出与外壳 AC500V 50Hz 1min 漏电流 $I_L \leq 3.5mA$			
工作环境	工作温度	(-30~+55)°C			
	储存温度	(-40~+85)°C			
	工作湿度	20%RH~93%RH(无凝露)			
	储藏湿度	10%RH~95%RH(无凝露)			
外形结构	重量	0.9kg			
	尺寸	145.5mm×131mm×55mm (长×宽×高)			

效率曲线

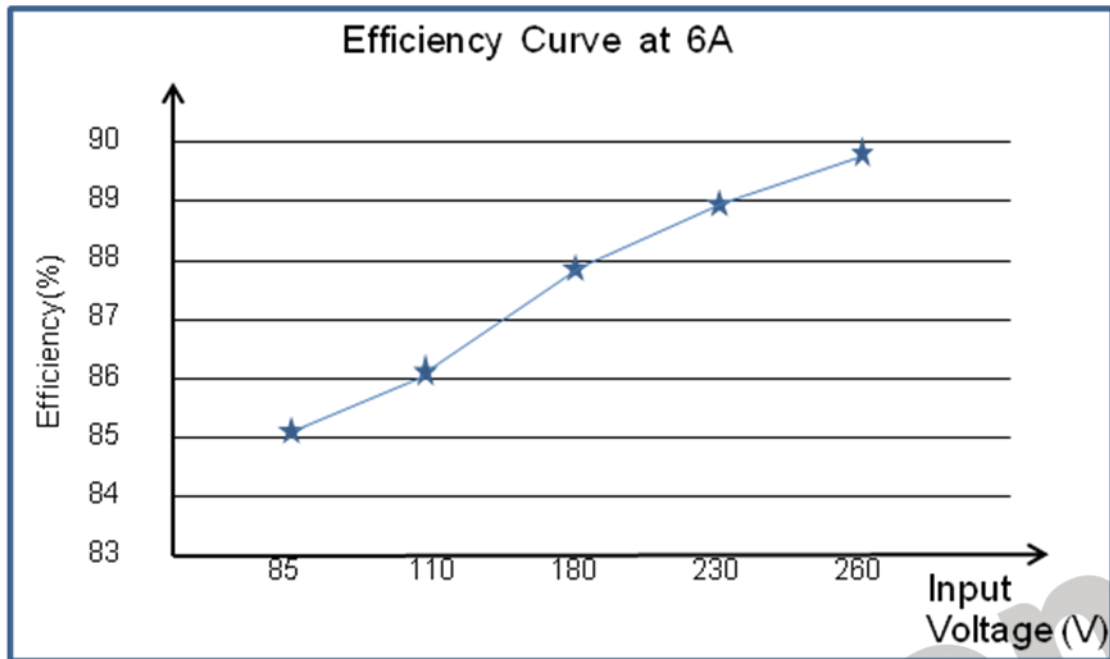

SmartGen

6 操作说明

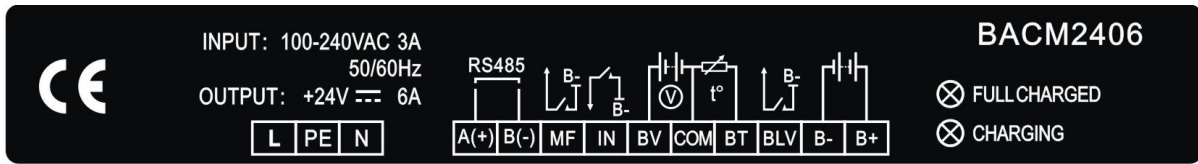

BACM2406 面膜图

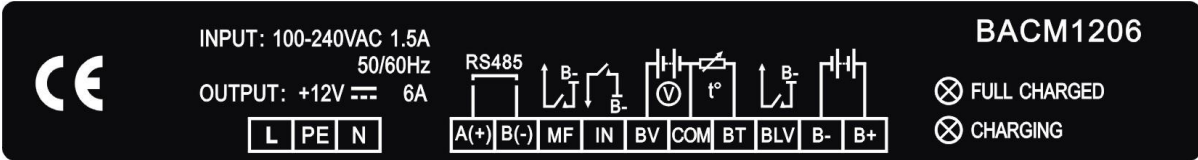

BACM1206 面膜图

标识	功能	描述
L	交流输入接线端子	端子L、N接交流（100-240）V，建议使用大于BVR1mm ² 多股铜线。
N		
PE	接地端子	内部已与外壳相连。
A(+)	RS485通信接口	标准RS485串行通信接口。
B(-)		
MF	市电失败输出端口	无交流输入电压则输出低电平。
IN	可编程输入口	低电平有效。
BV	电池电压采样接口	接蓄电池正极。
COM	公共端	电池电压、温度采集公共端，接蓄电池负极。
BT	蓄电池温度传感器接口	外接PT1000传感器。
BLV	电池电压低报警输出端口	电池电压低于设置阈值则输出低电平。
B-	充电器输出负极	接蓄电池负极，建议使用大于BVR2.0mm ² 多股铜线。
B+	充电器输出正极	接蓄电池正极，建议使用大于BVR2.0mm ² 多股铜线。
FULL CHARGED	绿色LED指示灯	电流充满指示灯。
CHARGING	红色LED指示灯	充电状态指示灯。

注：1)此充电器内部输出接有二极管和限流电路，因此充电器可以和发动机上的充电发电机并联使用，在起动时不需要断开充电器。

2)在发电机组上应用时，因充电电流较大，会在充电线上产生压降，因此建议将充电线单独接到电池端子上，以免影响传感器采样精度。

7 接线

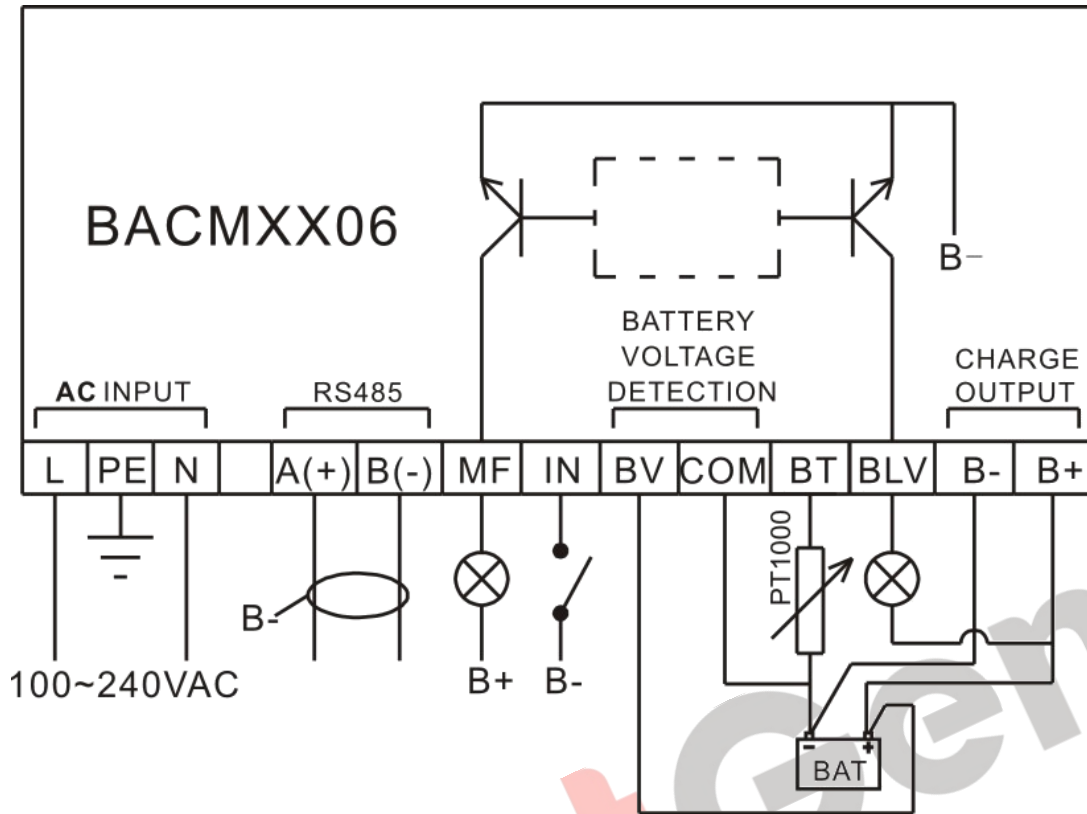

8 外形及安装尺寸

